



PREMIUM ALPINE PERFORMANCE

2009

PIEPS CONTENT

- 03 *PIEPS PHILOSOPHY*
- 04 – 09 *PIEPS DSP*
- 10 – 15 *PIEPS FREERIDE*
- 16 – 17 *PIEPS LVS CHECKER*
- 18 – 21 *PIEPS iPROBE CARBON*
- 22 – 23 *PIEPS SAFETY SYSTEM*
- 24 – 27 *PIEPS PROBE | LAWINENSONDE*
- 28 – 31 *PIEPS SHOVEL | SCHAUFEL*
- 32 – 35 *PIEPS RUCKSACK*
- 36 – 37 *PIEPS SKI FATBAT*
- 38 – 39 *PIEPS BIVY DOUBLE BAG*
- 38 – 39 *PIEPS FIRST-AID BAG*
- 40 – 41 *PIEPS 30°PLUS*
- 42 – 43 *PIEPS SKINSHIRT*
- 44 – 45 *PIEPS ARTmobil & PIEPS ARTstation*
- 46 – 47 *PIEPS STARGATE*
- 48 – 49 *PIEPS MERCHANDISE*



PREMIUM ALPINE SYSTEMS



PIEPS PHILOSOPHY

Im Erstfall zählt nur eines: Bedingungslose Praxistauglichkeit! Um diesem hohen Anspruch gerecht zu werden, zählt PIEPS bei der Produktentwicklung auf die Zusammenarbeit mit Profis von Bergführern, Bergrettern, Skilehrern und Wissenschaftern! Dieses KnowHow bei der Herstellung und Entwicklung von Bergsportausrüstung und mehr als 30 Jahre Erfahrung bei der Entwicklung und Herstellung von Lawinen-Verschütteten-Suchgeräten sind der Garant für die Qualität unserer PREMIUM ALPINE PERFORMANCE Produkte!

In an emergency, only one thing counts: unconditional hands-on reliability! To live up to this challenge, PIEPS counts on the collaboration with professional mountain guides, mountain rescue teams, skiing instructors and scientists for its product development. This know-how and the knowledge of manufacturing and development of mountaineering equipment and more than 30-years of experience in the development and manufacture of avalanche search beacons is surety for the quality of our PREMIUM ALPINE PERFORMANCE products.

PREMIUM ALPINE PERFORMANCE

PIEPS DSP



- 1** Ohrhörerbuchse I
Anschluss Update-Kabel
- 2** Kontroll-Leuchte
- 3** LCD-Display (bleuchtet)
- 4** Hauptschalter OFF-SEND-SEARCH
- 5** Verriegelung
- 6** Taste SCAN
- 7** Taste MARK
- 8** Taste OPTIONS
(Frequenzmessung, Update)
- 9** Rückseite: Batteriefach

DISPLAY:

- 10** Richtungsanzeige
- 11** Numerische Anzeige
- 12** Temperatur (Option Pack)
- 13** Anzahl der Verschütteten (1,2,3,4+)
- 14** Höhenmesser (Option Pack)
- 15** Kompass (Option Pack)
- 16** Batteriesymbol

- 1** Earphone socket I
Update connection
- 2** Light
- 3** LCD-Display (backlight)
- 4** Main switch OFF-SEND-SEARCH
- 5** Lock
- 6** Button SCAN
- 7** Button MARK
- 8** Button OPTION
(Frequency measurement, update)
- 9** Backside: battery compartment

DISPLAY:

- 10** Direction indicator
- 11** Numeric information
- 12** Temperature (Option Pack)
- 13** Number of burials (1,2,3,4+)
- 14** Altimeter (Option Pack)
- 15** Compass (Option Pack)
- 16** Battery symbol

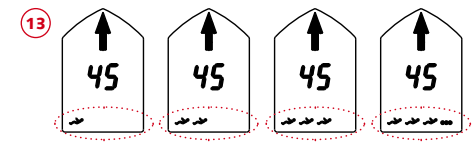
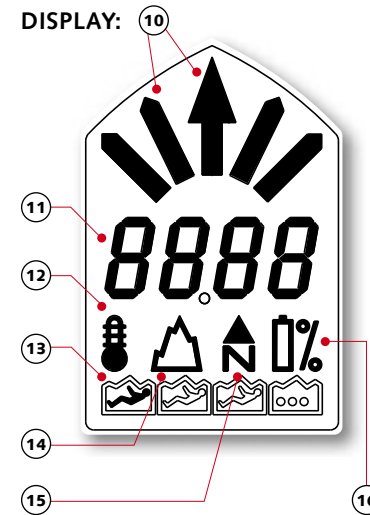

4/5A
OFF → SEND

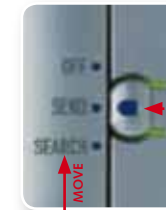

4/5B
SEND → SEARCH



4/5C
SEARCH → SEND



4/5D
→ OFF





- ✓ **Reichweite:** Das DSP hat die unerreichte digitale Reichweite rundum in alle Richtungen
 - ✓ **Entfernungs- und Richtungsanzeige** ab dem Erstsinal!
 - ✓ **3-Antennen:** PIEPS ist der Pionier des 3-Antennen-systems (seit 2003) und ermöglicht so eine unmissverständliche, punktgenaue Ortung
 - ✓ **Suchstreifenbreite:** 50 Meter (ohne drehen und schwenken des DSP)
 - ✓ **iPROBE Funktion:** Das DSP (5.0) ist über die intelligente Sonde iPROBE kurzzeitig deaktivierbar. Automatisch wird das nächst stärkste Signal angezeigt.
 - ✓ **Genauester Selbstcheck:** Das PIEPS DSP überprüft mittels einer 4. Antenne bei jedem Einschalten Sendefrequenz, alle Antennen, Verstärker und Prozessoren
 - ✓ **Frequenzmesser:** erweiterter LVS-Check
 - ✓ **Überprüfung und Update:** Alle DSP (ab 2003) können jederzeit überprüft und über ein Software-Update auf die aktuellen Entwicklungen erweitert werden
 - ✓ **High End Technologie** und einfachste Bedienung für schnellste Kameradenrettung
- ✓ **Range:** The DSP has an unrivaled outstanding digital range – all around in all directions
 - ✓ **Direction and distance indication** from the beginning!
 - ✓ **3-Antennas:** PIEPS is the pioneer of 3-antenna-systems (since 2003) and allows unmistakable exact pinpointing
 - ✓ **Search-strip width:** 50 meters (without turning and swivelling the DSP)
 - ✓ **iPROBE Support:** The DSP (Software 5.0) can be deactivated temporarily by the iPROBE and the searcher can focus on the next strongest signal!
 - ✓ **Unique Self-Check:** Using a forth antenna inside all major functions are tested during power-on: Transmitting frequency, all antennas, amplifiers and processors
 - ✓ **Frequency measurement:** extended transceiver check
 - ✓ **Device-Test and Update:** All DSPs (since 2003) can be tested and the software can be updated to the latest developments
 - ✓ **High-end technology** for the fastest possible rescue of your companions

TECHNISCHE DATEN

Sendefrequenz:	457 kHz (intern. Normfrequenz)
Stromversorgung:	3 Batterien, Alkaline (AAA), IEC-LR03, 1,5V
Batterielebensdauer:	min. 200 Std. Sendebetrieb
Maximale Reichweite:	60 Meter
Suchstreifenbreite:	50 Meter
Ohrhörerbuchse:	Stereo Ohrhörer 3,5 mm, min. 32 Ohm
Temperaturbereich:	-20°C bis +45°C
Gewicht:	198 g (inkl. Batterien)
Abmessungen (LxBxH):	116 x 75 x 27 mm



TECHNICAL DATA

<i>Transmission frequency:</i>	457 kHz (intern. standard frequency)
<i>Power supply:</i>	3 batteries, alkaline (AAA), IEC-LR03, 1.5V
<i>Battery lifetime:</i>	min. 200 h SEND-mode
<i>Maximum range:</i>	60 metres
<i>Search-strip width:</i>	50 meters
<i>Earphone socket:</i>	Stereo earphone 3.5 mm, min. 32 ohms
<i>Temperature range:</i>	-20°C to +45°C
<i>Weight:</i>	198 g (incl. batteries)
<i>Dimensions (LxWxH):</i>	116 x 75 x 27 mm



PIEPS DSP OPTION PACK



Zusatzfunktionen Option Pack

- ✓ Temperaturanzeige
Temperature display
- ✓ Kompassfunktion
Compass function
- ✓ Höhenmesser
Altimeter

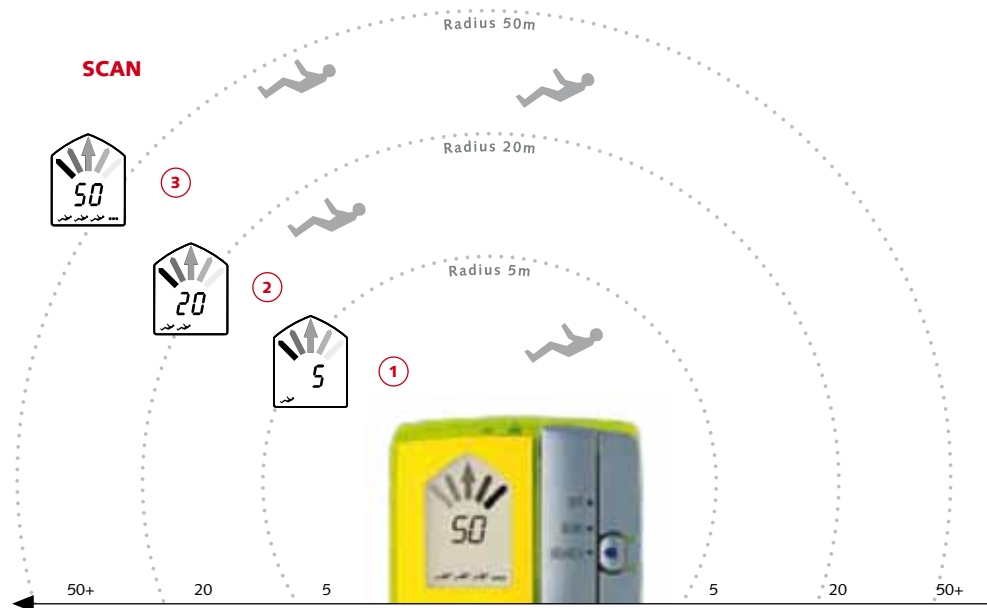

- 1** Anzeige: 1 Sender innerhalb 5 m
- 2** Anzeige: 2 Sender innerhalb 20 m
- 3** Anzeige: 4 oder mehr Sender innerhalb 50 m

1 Reading: one beacon within 5 m
 2 Reading: two beacons within 20 m
 3 Reading: fore ore more beacons within 50 m

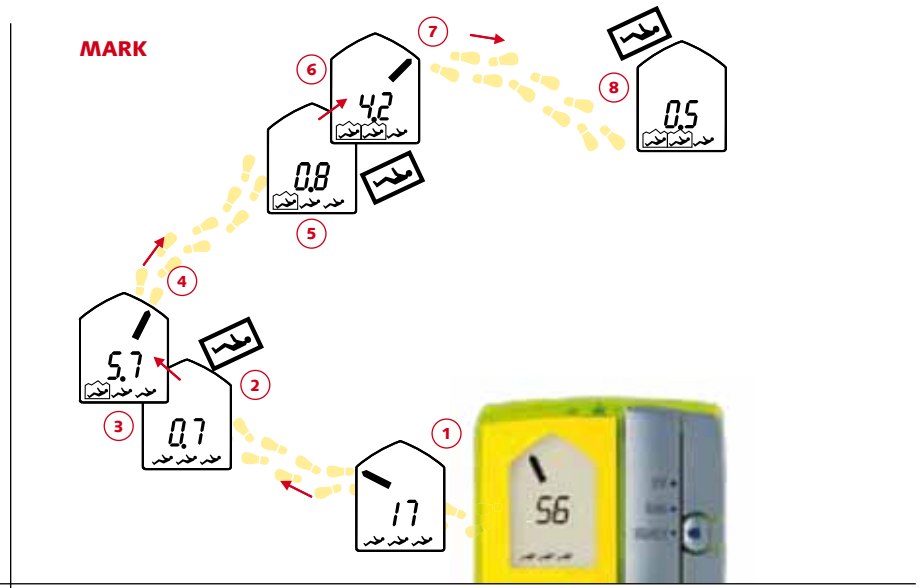

- 1** Anzeige 3 Verschüttete
- 2** Lokalisieren des 1. Verschütteten
- 3** Ausblenden mit MARK
- 4** Neues stärkstes Signal am Display
- 5** Lokalisieren des 2. Verschütteten
- 6** Ausblenden mit MARK
- 7** Neues stärkstes Signal am Display
- 8** Lokalisieren des 3. Verschütteten

1 reads three burials
 2 locate first burial
 3 suppress with MARK
 4 next strongest signal
 5 locate second burial
 6 suppress with MARK
 7 next strongest signal
 8 locate third burial

UPDATE: Jedes DSP (seit 2003) ist jährlich mit der neuesten PIEPS-Firmware updatefähig!

Im Auftrag Ihrer Sicherheit arbeitet unser Entwicklungsteam permanent an der Verbesserung der Firmware, wobei besonders Erfahrungen aus der Praxis berücksichtigt werden. Trotz des enormen Aufwandes, die neue Firmware so anzupassen, dass jedes bisher produzierte PIEPS-DSP bei diesem Update berücksichtigt werden kann, haben wir es nun geschafft, das neue Release für Ihr voll-digitales High-End-Gerät PIEPS-DSP mit folgenden Neuerungen fertig zustellen (siehe Tabelle).

In jedem PIEPS-Service-Center haben Sie die Möglichkeit, Ihr PIEPS DSP zu überprüfen und upzudaten. Mehr Informationen finden Sie unter www.pieps.com.

UPDATE: Every transceiver (since 2003) can be updated annually with the latest PIEPS firmware!

In ordinary of your safety, our R&D team is permanently working on improvements of the device firmware, which reflects all our experiences from the outdoor practice. Taking into account tremendous efforts for maintaining every single PIEPS-DSP beacons we've ever sold, we now proudly presents the latest firmware release for your High-End digital avalanche beacon PIEPS-DSP with the following innovations (see table).

You can have your PIEPS transceiver checked and its firmware up-dated in every PIEPS service centre. For more information, see www.pieps.com.

PIEPS DSP STANDARD	2005/06	2006/07	2006/07	2007/08	2008/09
FIRMWARE	2.8	3.1	4.0	5.0	6.2
Intelligenter Sender <i>Smart transmitter</i>	—	—	✓	✓	✓
iPROBE Funktion <i>iPROBE Support</i>	—	—	—	✓	✓
iPROBE Funktion optimiert <i>Optimized iPROBE Support</i>	—	—	—	—	✓
Stromverbrauch optimiert (iPROBE Funktion) <i>Optimized wattage (iPROBE Support)</i>	—	—	—	—	✓
Frequenzmessung <i>Frequency measurement</i>	—	✓	✓	✓	✓
Altgeräte Modus <i>Old beacon mode</i>	✓	✓	✓	✓	✓
MARK-Funktion optimiert <i>Optimized MARK function</i>	✓	✓	✓	✓	✓
SCAN-Funktion erweitert <i>Advanced SCAN function</i>	—	—	—	✓	✓
Selbsttest, Seriennummer- & Releaseanzeige <i>Self-Check, serial and release indication</i>	—	—	—	✓	✓

PIEPS FREERIDE

**ultra small
ultra light
just cool!**



Original size
illustration!

PIEPS FREERIDE

PIEPS FREERIDE

- 1 Sendekontroll-Leuchte
- 2 LCD-Display: übersichtlich gestaltet und für schlechte Lichtverhältnisse beleuchtet
- 3 Schalter SEND-SEARCH
- 4 dynamische Tonausgabe unterstützt die Verschüttetensuche
- 5 Hauptschalter ON-OFF
- 6 Batteriefach für nur *eine* Batterie

TECHNISCHE DATEN

Gerätebezeichnung:	PIEPS FREERIDE
Sendefrequenz:	457 kHz (intern. Normfrequenz)
Stromversorgung:	1 Batterie, Alkaline (AA), LR6, 1,5V
Batterielebensdauer:	min. 200 Std. Sendebetrieb
Maximale Reichweite:	40 Meter
Suchstreifenbreite:	30 Meter
Temperaturbereich:	-20°C bis +45°C
Gewicht:	110 g inkl. Batterie
Abmessungen:	110 x 58 x 24 mm (LxBxH)
Zusatzfunktion:	iPROBE-Support

PIEPS FREERIDE

- 1 *Transmission check light*
- 2 *LCD display: simple overview with illumination for poor light conditions*
- 3 *SEND-SEARCH switch*
- 4 *dynamically responsive audio output aids victim search*
- 5 *ON-OFF main switch*
- 6 *Battery compartment requires only one battery*

TECHNICAL DATA

<i>Device designation:</i>	PIEPS FREERIDE
<i>Transmission frequency:</i>	457 kHz (intern. standard frequency)
<i>Power supply:</i>	1 battery, alkaline (AA), LR6, 1,5V
<i>Battery lifetime:</i>	min. 200 h Send-mode
<i>Maximum range:</i>	40 metres
<i>Search Strip:</i>	30 metres
<i>Temperature range:</i>	-20°C to +45°C
<i>Weight:</i>	110 g incl. battery
<i>Dimensions:</i>	110 x 58 x 24 mm ((LxWxH)
<i>Option pack:</i>	iPROBE-Support



UMSCHALTFUNKTION BEI NACHLAWINE

Nach dem Einschalten erscheint die neu hinzugefügte Programm-Auswahl für eine mögliche automatische Rückumschaltung von Empfangs-Mode in den Sende-Mode (bei Nachlawinen). Hierbei ist es möglich durch gedrückt halten der Umschalttaste von **P0** nach **P3**, **P5** und **P8** umzuschalten. Die Ziffer steht jeweils für die Umschaltzeit in **Minuten**, wobei bei der Einstellung **P0** (Einstellung beim Ausliefern) diese Funktion deaktiviert ist! Bei aktivierter Funktion schaltet das Gerät dann automatisch in den Sende-Modus zurück, wenn in der voreingestellten Zeit kein weiterer Tastendruck erfolgt ist. Kurz vor dem Umschalten ertönt ein Warnsignal.

FALL BACK FUNCTION IN CASE OF A SECOND AVALANCHE

*Right after switching on the device, the status of the added automatic fall back function is shown. While keeping the button pressed, it's possible to switch from **P0** to **P3**, **P5** and **P8**. The numbers show the preset time in minutes. When using **P0** (default from manufacturer) this function is disabled. When activated, the transceiver automatically falls back to transmit mode, when the preset time has past without any press of the button. Right before falling back, a warning signal is issued!*

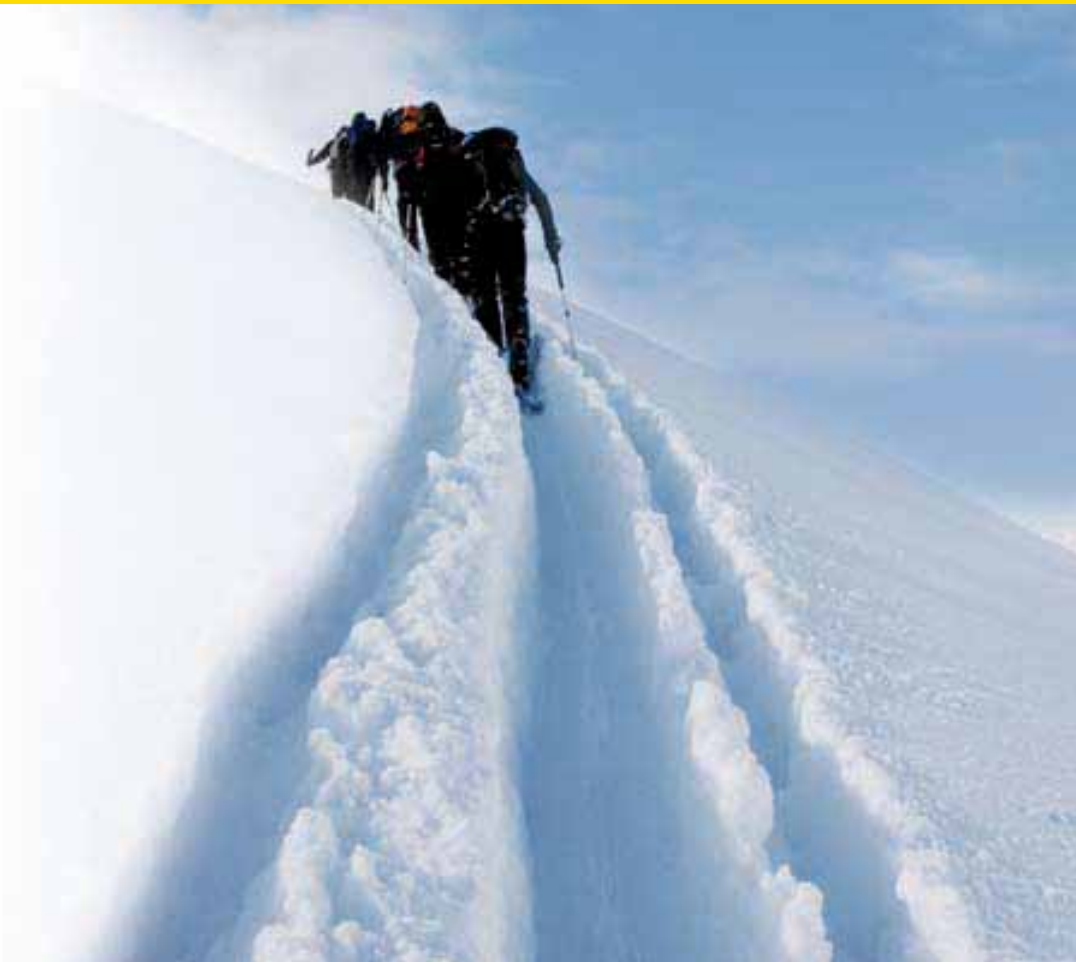

PIEPS FREERIDE

PRODUKTBESCHREIBUNG

- ✓ Digitales 1-Antennen-LVS-Gerät mit einfacher und übersichtlicher Bedienung – erstmals in Handygröße!
- ✓ Das FREERIDE hat einen elliptischen Empfangsbereich bis max. 40 Meter
- ✓ Die dynamische Feldlinienanzeige und der klare Ton unterstützen die Verschüttetensuche
- ✓ **iPROBE Funktion:** Das FREERIDE ist über die intelligente Sonde iPROBE kurzzeitig deaktivierbar. Automatisch wird das nächst stärkste Signal angezeigt. Damit bietet PIEPS die weltweit erste wirklich 100%ig sichere Lösung bei der Mehrfachverschüttung!
- ✓ Umschaltfunktion für Nachlawine
- ✓ Klein, leicht, dynamisch, cool
- ✓ Abseits der gesicherten Pisten: Niemals ohne PIEPS!

PRODUCT DESCRIPTION

- ✓ *Digital 1-antenna transceiver with simple and clear operation – first transceiver in the size of a mobile phone!*
- ✓ *The PIEPS-Freeride has an elliptical receiving range up to 40m*
- ✓ *The dynamic field line guiding and the synthetic generated tone are supporting the searching procedure*
- ✓ **iPROBE Support:** *Like the PIEPS-DSP the Freeride can also be deactivated temporarily by the iPROBE and the searcher can focus on the next strongest signal! So PIEPS provides the first truly 100% perfect safety solution for multiple avalanche burials*
- ✓ *Fall back function in case of a second avalanche*
- ✓ *Small, light, dynamic, cool*
- ✓ *In open terrain – off the secured slope: Never be without your PIEPS!*



PIEPS FREERIDE

A OFF | ON | Schalten Sie ihr PIEPS FREERIDE durch 3-maliges drücken des „Send-Search“ Schalters vom Sende- in den Empfangsmodus

B Sende-Modus: Batteriekapazität in %-Angabe; Pfeil blinkt

C Such-Modus: Dynamische Feldlinienanzeige (Pfeil), Symbol für Mehrfachverschüttung, Entfernungsangabe

D Symbol „1- Verschütteter“ im Empfangsbereich

E Symbol „Mehrfachverschüttung“: Bei mehreren Verschütteten werden alle Signale gleichzeitig bearbeitet, aber nur das stärkste Signal wird am Display angezeigt

F Der Pfeil der dynamischen Feldlinienanzeige ist zu 100% voll, solange sich das PIEPS FREERIDE auf einer Feldlinie befindet

A OFF | ON | Switch your PIEPS Freeride from transmit to receive mode by pressing 3 times on the “Send-Search” switch

B Send-Mode: Battery-level in %-indication; flashing arrow

C Search-Mode: Dynamic flux line indication (arrow), Multiple burial indication, Distance-indication

D Symbol for “1 victim” within reception zone

E Symbol for “multiple burial” In a case of multiple burial, all signals are processed simultaneously, but only the strongest signal is shown on the display

F The arrow on the dynamic field direction display is 100% full so long as the Pieps FREERIDE is aligned with a field line



OFF-MODUS



ON-MODUS



3 x PRESS

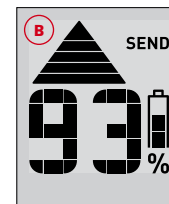

SENDE-MODUS



SEARCH-MODUS

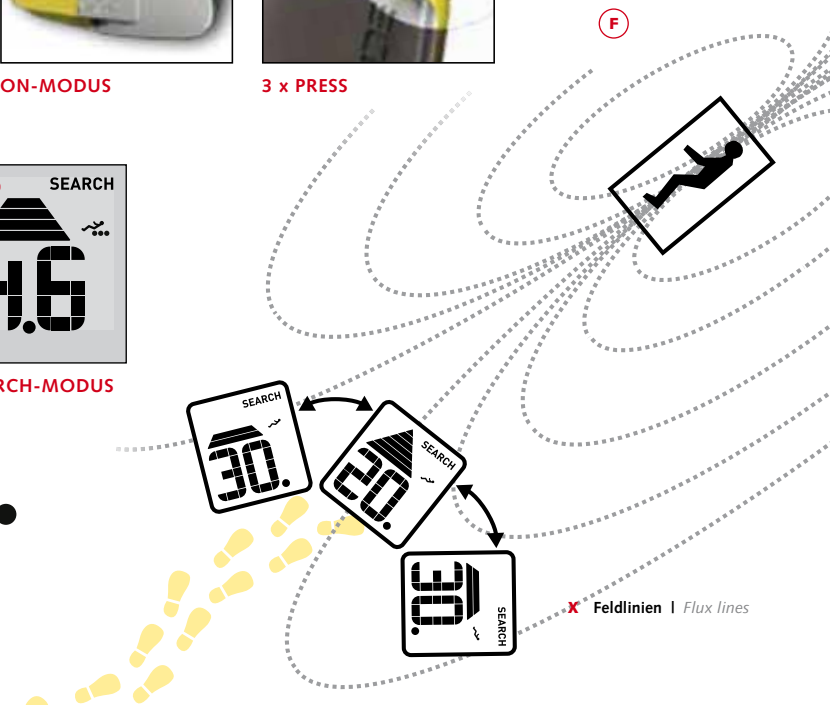

Feldlinien | Flux lines

PIEPS LVS-TRAGEGERÜST | PIEPS CARRYING HARNESS

LVS-TRAGEGERÜST

Tragen sie ihr PIEPS LVS-Gerät mit dem mitgelieferten Tragesystem am Körper, über der untersten Kleidungsschicht. Der Karabiner der Sicherheitsleine sollte mit der angebrachten Schlaufe verbunden werden (=empfohlene und sicherste Variante).

WICHTIG! Tragen sie das PIEPS LVS-Gerät immer mit dem Display zum Körper, unter möglichst vielen Kleidungsschichten, so nahe wie möglich am Körper.

CARRYING HARNESS

Carry your PIEPS beacon using the supplied carrying equipment, on your body and outside the innermost layer of clothing. The clasp on the safety line should be connected to the appropriate strap (=recommended and safest option).

IMPORTANT! Always carry the PIEPS beacon with the display towards your body and under as many layers of clothing as possible, as near as possible to your body.



PIEPS CHECKER



PIEPS CHECKER

PIEPS CHECKER

Der LVS-Check ist eine wichtige Standardmaßnahme zu Beginn einer Tour abseits der gesicherten Pisten. Mit dem PIEPS LVS-Checker kann schnell und effizient jedes LVS-Gerät auf dessen Sendefunktion überprüft werden.

- ✓ Einfacher LVS-Sende-Check
- ✓ Überprüfung des eigenen LVS-Senders
- ✓ Praktisch, klein und handlich

TECHNISCHE DATEN:

Gewicht: 19g inkl. Batterie
Abmessungen (LxBxH): 51x35x17 mm
Empfangsfrequenz: 457kHz
Stromversorgung: interne Li-ion
Battery
Batterielebensdauer: 100h bei 10°C
Temperaturbereich: -20°C bis +45°C
Maximale Reichweite: 100 cm

PIEPS CHECKER

To check the avalanche transceivers for off – piste winter sports is one of the most important standard methods. With the PIEPS Checker it is possible to check the used beacons fast and efficient for their transmitting function.

- ✓ Easy avalanche transmitter check
- ✓ Check your own avalanche transmitter
- ✓ Functional, small, easy to use

TECHNICAL DATA:

*Weight: 19g incl. battery
Dimensions (LxWxH): 51x35x17 mm
Receiving frequency: 457kHz
Power supply: intern Li-ion
Battery
Battery lifetime: 100h at 10°C
Temperature range: -20°C to +45°C
Maximum range: 100 cm*



PIEPS **iPROBE** CARBON



PIEPS iPROBE CARBON

- 1 Sondengriff
- 2 Die optische Trefferanzeige blinkt bei der Annäherung **zu jedem LVS-Sender**
- 3 Die akkustische Trefferanzeige „piepst“ bei der Annäherung **zu jedem LVS-Sender**. Ab ca. 50 cm Entfernung zum Sende-LVS: Dauerton
- 4 **Taste MARK:** Deaktivieren/ Aktivieren des georteten LVS-Senders mit iPROBE-Support
- 5 Schnell-Spannverschluß zur verlässlichen Arretierung der Wurfsonde
- 6 Stabile Rohre aus extrem leichter und hochwertiger Carbonfaser mit Klettband einfach verstaubar
- 7 Rutsch-Stopp „winterfest“ für perfektes Arbeiten – auch mit Schneehandschuhen
- 8 Zentimeter-Skala zum Ablesen der Verschüttungstiefe und als cm-Mass bei der Schneeprofilaufnahme
- 9 Sondenspitze mit integriertem Empfänger lokalisiert jeden LVS-Sender

- 1 *iProbe handle*
- 2 *The optical target indicator is blinking while approaching each avalanche transceiver*
- 3 *The acoustical target indicator is "beeping" while approaching each avalanche transceiver. Once the distance is getting closer than approx. 50 cm -> continuous tone*
- 4 **Button MARK:** *Deactivate/activate the located transceiver with iPROBE support*
- 5 *Quick-closing latch for efficient assembly of the probe*
- 6 *Robust tubes made of extremely light and high quality carbon fiber – space saving collapsible using the mounted velcro strap*
- 7 *Coating for perfect grip – even with winter gloves*
- 8 *Printed centimetre-graduation to estimate burial deep and to assist getting snow profiles*
- 9 *Probe Tipp with integrated electronic – locates all different avalanche transceivers*



PIEPS iPROBE CARBON

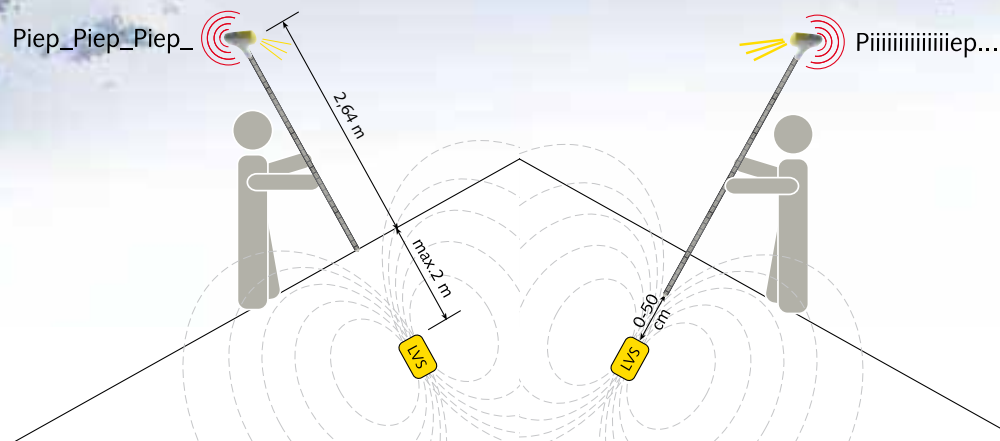

DIE INTELLIGENTE SONDE

Die Weltneuheit PIEPS iPROBE Carbon, eine Lawinsonde mit integrierter Digitaltechnik, gibt eine **Treffer- und Näherungsanzeige zu jedem normgerechten LVS-Sender** aus und ermöglicht weiters ein kurzzeitiges Deaktivieren des gefundenen Senders (bei LVS mit iPROBE-Support).

Ab ca. 2 Meter Nähe der Sondenspitze zum LVS-Sender erfolgt die erste Tonausgabe (Piep, Piep,...) und die Leuchtdiode blinkt. Ein akustischer Dauerton (Pieeeeep) und eine permanente Lichtanzeige werden ab einer Nähe von ca. 50 cm ausgegeben.

Unterstützt das Sende-LVS die iPROBE-Funktion, kann der Retter durch drücken der Taste MARK (Sondengriff) das sondierte Sende-LVS deaktivieren. Durch neuerliches langes drücken der Taste MARK oder durch das Entfernen der iPROBE-Spitze aus dem Nahbereich des Sende-LVS (>50 cm), wird das deaktivierte Sende-LVS wieder aktiviert.

THE SMART PROBE

World novelty PIEPS iPROBE Carbon, an avalanche probe with integrated digital technology, provides a **hit and proximity reading of every standard beacon transmitter** and enables a short-time deactivation of the detected transmitter (in the case of transceivers with iPROBE support).

The first tone is emitted (peep, peep...) and the LED illuminates when the tip of the probe is about 2 meters from the transmitting beacon. At a distance of about 50 cm, a continuous acoustic tone (peeeeeep) is emitted and the LED remains continuously illuminated.

If the transmitting beacon supports the iPROBE function, the rescuer can deactivate it by pressing the MARK button (probe handle). By pressing the MARK button again for a longer time or by removing the iPROBE tip from the vicinity of the transmitting beacon (>50 cm), the deactivated transmitting beacon is activated once more.

PIEPS iPROBE CARBON TECHNICAL DATA

Gerätebezeichnung: **PIEPS iPROBE**
System: Elektronische Lawinensonde
aus hochwertigen Carbon Rohren
Empfangsfrequenz: 457 kHz (intern. Normfrequenz)
Stromversorgung: 1 Batterie, Alkaline (AA), LR6, 1,5V
Batterielebensdauer: 250 Std.
Reichweite Annäherung: 2 Meter
Reichweite Trefferanzeige: 0 – ca. 50 cm
Temperaturbereich: -20°C bis +45°C
Gewicht: 370 g inkl. Batterie
Sondier-Länge: 2,60 m (mechanisch)
Sondier-Länge total: max. 4,4 m (mechan. + elektr. Trefferanzeige)

Devise designation: **PIEPS iPROBE**
System: *Electronic avalanche probe*
with high quality carbon tubes
Receiving frequency: 457 kHz (intern. transceiver standard)
Power supply: 1 Battery, Alkaline (AA), LR6, 1,5V
Battery lifetime: 250 h
Approaching range: 2 metres
Targeting range: 0 – approx. 50 cm
Temperature range: -20°C to +45°C
Weight: 370 g incl. battery
Probing length: 2,60 metres (mechanically)
Probing length total: max. 4,4 m (mechan. + electr. target range)



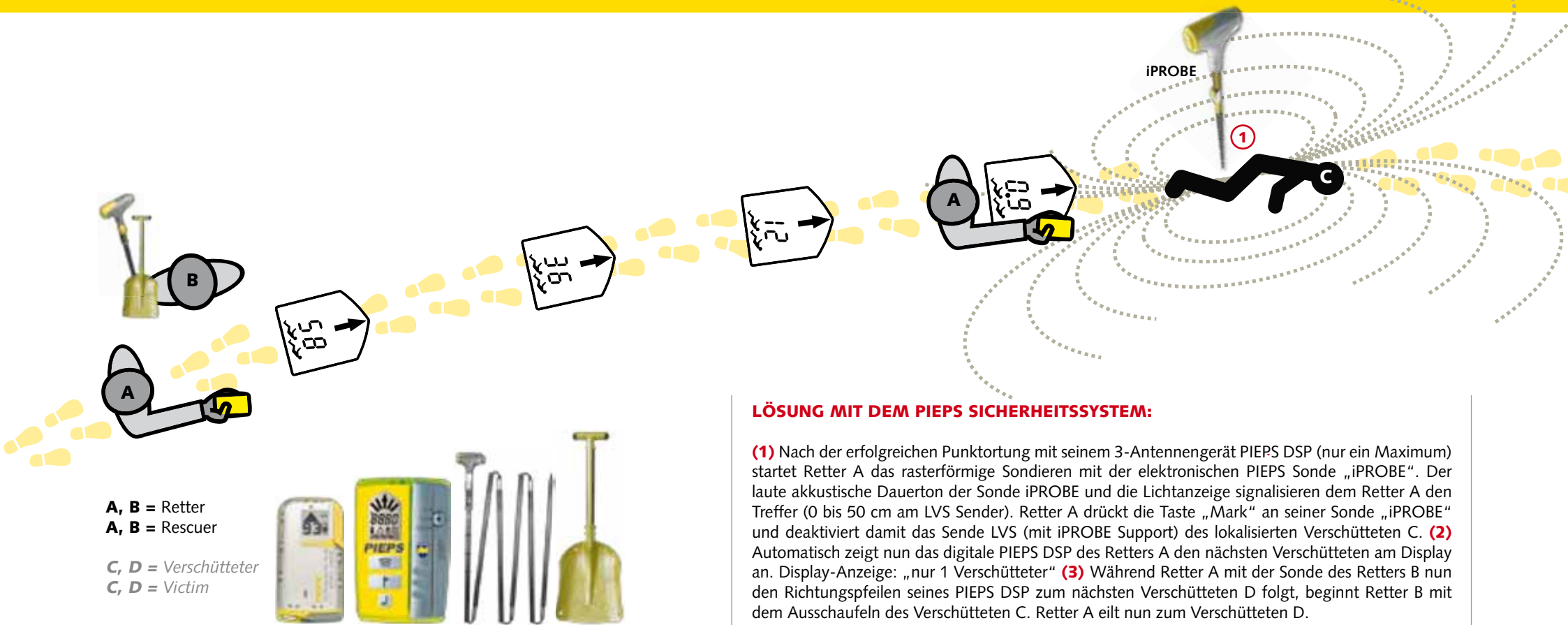

LÖSUNG MIT DEM PIEPS SICHERHEITSSYSTEM:

(1) Nach der erfolgreichen Punktortung mit seinem 3-Antennengerät PIEPS DSP (nur ein Maximum) startet Retter A das rasterförmige Sondieren mit der elektronischen PIEPS Sonde „iPROBE“. Der laute akkustische Dauerton der Sonde iPROBE und die Lichtanzeige signalisieren dem Retter A den Treffer (0 bis 50 cm am LVS Sender). Retter A drückt die Taste „Mark“ an seiner Sonde „iPROBE“ und deaktiviert damit das Senden LVS (mit iPROBE Support) des lokalisierten Verschütteten C. **(2)** Automatisch zeigt nun das digitale PIEPS DSP des Retters A den nächsten Verschütteten am Display an. Display-Anzeige: „nur 1 Verschütteter“ **(3)** Während Retter A mit der Sonde des Retters B nun den Richtungspfeilen seines PIEPS DSP zum nächsten Verschütteten D folgt, beginnt Retter B mit dem Ausschaufeln des Verschütteten C. Retter A eilt nun zum Verschütteten D.

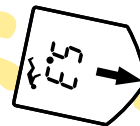
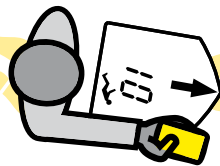
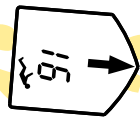
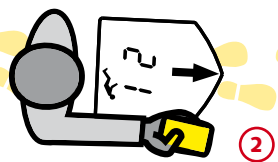

iPROBE



SOLUTION WITH THE PIEPS SAFETY SYSTEM:

(1) After successfully pin-pointing with his 3-antenna transceiver PIEPS DSP (only one maximum) rescuer A starts grid-shaped probing with the electronic PIEPS iPROBE. The acoustical continuous tone of the iPROBE and the light indication validates the probe hit (<50cm to the target). Now rescuer A presses the MARK button which deactivates a further transmission of the beacon (only working with iPROBE support) of victim A. **(2)** Automatically the display of the PIEPS DSP from rescuer A is guiding directly to the next buried victim. Now the display shows "only 1 victim". **(3)** While rescuer A is taking the probe from rescuer B, following the direction indication of his PIEPS DSP guiding to the next victim D, rescuer B starts to dig and recover victim C. Rescuer A now is hurrying to victim D.

SONDE *PIEPS* **PROBE**



PIEPS PROBE **CARBON TOUR** | PIEPS PROBE **ALUMINIUM** | PIEPS PROBE **ALUMINIUM XL**

- 1 Schnell-Spannverschluss** zur verlässlichen Arretierung der Wurfsonde
Auswerfen der Sonde – Schnelles Spannen und Fixieren der Sonde
- 2 Rutsch-Stopp** für perfektes Arbeiten – auch mit Schneehandschuhen
- 3 Zentimeter-Skala** zum Ablesen der Verschüttungstiefe und als cm-Mass
bei der Schneeprofilaufnahme
- 4 platzsparend zusammenlegbar**
- 5 Spezial Speed-Cone** für schnellstes Spannen

- 1 Quick-closing latch for efficient assembly of the probe
Ejection of the tubes – Efficient assembly of the probe*
- 2 Coating for perfect grip – even with winter gloves*
- 3 Centimetre graduation to estimate burial deep and to assist getting snow profiles*
- 4 Space saving collapsible*
- 5 Special speed cone for quick extension*

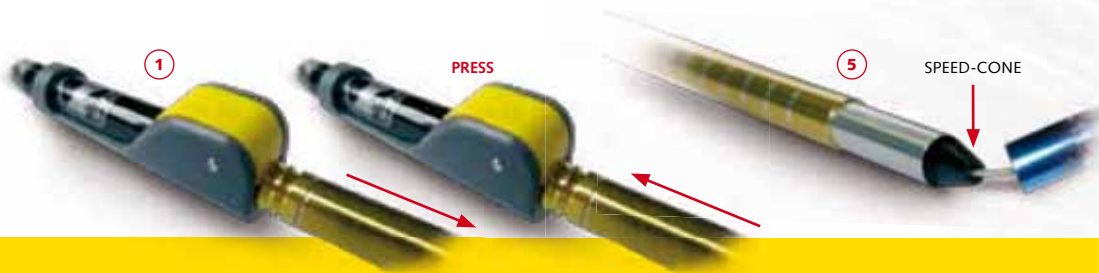

PUNKTGENAUES SONDIEREN

Die Lawinsonde dient der Ortung eines Verschütteten im Lawinenkegel. Sie gehört zusammen mit LVS-Gerät und Lawinenschaufel zur Standardausrüstung jedes Skitourengehers oder Bergretters! **(1)** Nach erfolgreicher Punktortung gibt das Lawinenverschüttetensuchgerät die kürzeste Entfernung zum SendelVS an und diese Position ist immer rechtwinklig zur Schneeoberfläche. **(2)** Rasterförmiges Sondieren mit der Sonde PROBE: In Abständen von ca. 40 – 50 cm wird mit der Sonde PROBE rasterförmig im Schnee eingestochen. **(3)** Bei Ortung des Verschütteten lassen Sie die PROBE als Markierung und als Anzeige der Verschüttungstiefe im Schnee stecken. Beginnen Sie nun mit der Schaufel seitlich zum Verschütteten zu graben (A: Verschüttungstiefe = Schaufelstart).

ON-SPOT PROBING

The PIEPS probe is designed to validate a prior pin-pointing and additionally to determine the position of a buried victim. Together with an avalanche transceiver and an avalanche shovel it belongs to the recommended standard avalanche safety gear of mountaineers or mountain rescuers. **(1)** After pin-pointing an avalanche transceivers indicates the closest distance to the transmitting beacon. This is perpendicular to the surface of the snow. **(2)** Grid shaped probing: Using a distance of 40-50 cm while plunging with the Probe in a shape like a grid. **(3)** Once the victim is hit with the probe, keep it in this position in the snow (guidance and for indication to the depth of the victim). Start shovelling from the side to the body (A: burial deep = distance for start).

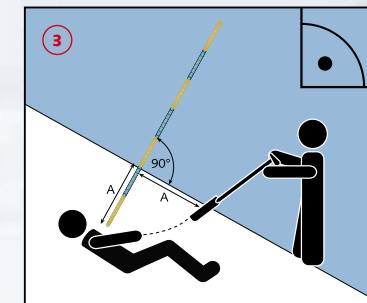
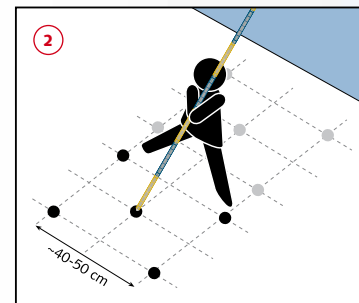
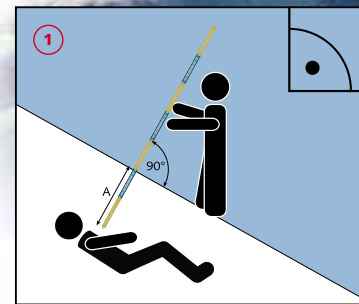

PIEPS PROBE **CARBON TOUR** | PIEPS PROBE **ALUMINIUM** | PIEPS PROBE **ALUMINIUM XL**

PIEPS PROBE CARBON TOUR:

- ✓ 5 stabile Rohre aus extrem leichter hochwertiger Carbonfaser (ø13,25mm) mit Klettband einfach verstaubar plus zusätzliches Spannrohr
- ✓ verpackt in praktischer Sondentasche

- Länge zusammengelegt: 42 cm
- Sondier-Länge: 225 cm
- Gewicht: ca. 215g

PIEPS PROBE CARBON TOUR:

- ✓ 5 robust tubes made of extremely light and high quality carbon fiber (ø13,25mm) – space saving collapsible using the mounted velcro strap
- ✓ packed in a functional probe-bag

- Length collapsed: 42 cm
- Probing length: 225 cm
- Weight: approx. 215g

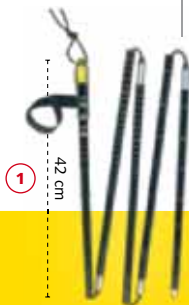

PIEPS PROBE ALUMINIUM:

- ✓ 6 stabile Rohre (zweifärbig) aus hochwertiger Aluminium-Legierung mit geringem Biegeverhalten (ø12,5mm) plus zusätzliches Spannrohr
- ✓ verpackt in praktischer Sondentasche

- Länge zusammengelegt: 42 cm
- Sondier-Länge: 263 cm
- Gewicht: ca. 285g

PIEPS PROBE ALUMINIUM:

- ✓ 6 Differently colored tubes made of a special aluminium alloy – optimized stability granted (ø 12,5mm) plus additional tensioning tube
- ✓ packed in a functional probe-bag

- Length collapsed: 42 cm
- Probing length: 263 cm
- Weight: approx. 285g

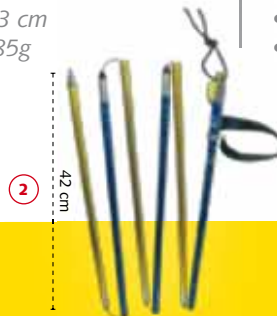

PIEPS PROBE ALUMINIUM XL:

- ✓ 7 stabile Rohre (zweifärbig) aus hochwertiger Aluminium-Legierung mit geringem Biegeverhalten (ø12,5mm) plus zusätzliches Spannrohr
- ✓ verpackt in praktischer Sondentasche

- Länge zusammengelegt: 42 cm
- Sondier-Länge: 301 cm
- Gewicht: ca. 315g

PIEPS PROBE ALUMINIUM XL:

- ✓ 7 Differently colored tubes made of a special aluminium alloy – optimized stability granted (ø 12,5mm) plus additional tensioning tube
- ✓ packed in a functional probe-bag

- Length collapsed: 42 cm
- Probing length: 301 cm
- Weight: approx. 315g

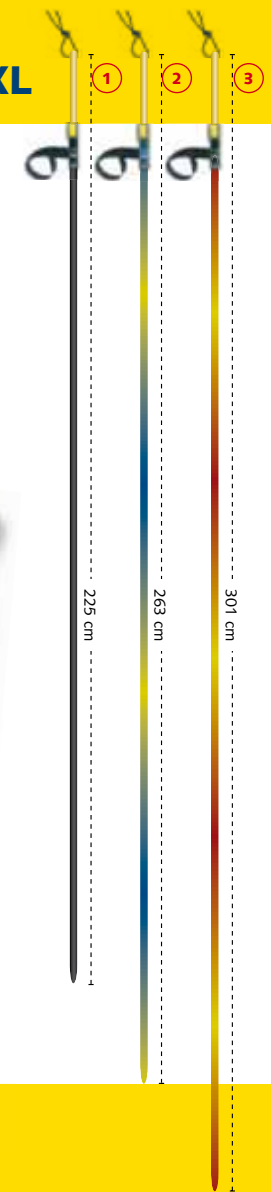

LAWINENSCHAUFEL | AVALANCHE SHOVEL

PIEPS SHOVEL TOUR | PIEPS SHOVEL PRO



PIEPS SHOVEL TOUR | PIEPS SHOVEL PRO

- 1 Vier Löcher für Skischlittenbau
Four holes for rescue purposes
- 2 T-Griff / T-Handle
- 3 Rutsch-Stopp / *Rip stop coating*
- 4 Schnellverschluss / *Quick link*
- 5 Geschärfte Kanten
Sharpened edges
- 6 Spezielle Oberflächenbeschichtung
Special coating
- 7 Stiel mit ovalem Querschnitt
Handle with oval profile
- 8 Notfallfach im PIEPS Rucksack
Safety gear compartment

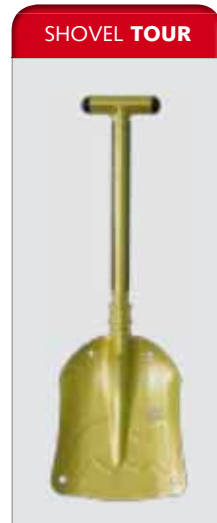
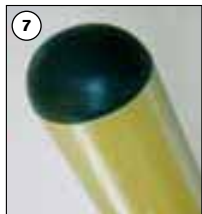

PIEPS SHOVEL	TOUR	PRO
Schaufelblatt (Breite) <i>Shovel blade (width)</i>	22 cm 303 g	25 cm 370 g
Kompaktstiel (Länge) <i>Compact handle (length)</i>	41 cm 238 g	optional
Teleskopstiel (Länge) <i>Telescopic handle (length)</i>	optional	76 cm 365 g
Gewicht / Weight	541 g	735 g

PRODUKTBESCHREIBUNG

- ✓ Teleskop- und Kompaktstiel mit ovalem Querschnitt: Verhindert das Verdrehen in der Hand beim Schaufeln
- ✓ Rutsch-Stopp unterstützt den guten Griff
- ✓ Verbindung Stiel/Schaufelblatt: Schnellverschluss ohne Knopfdruck!
- ✓ Die ergonomische Form, eine **spezielle Aluminiumlegierung** (Flugzeugtechnik) und eine **spezielle Oberflächenbeschichtung** sorgen für extreme Härte und **geringstes Gewicht** bei Schaufelblatt und Stiel und ermöglichen ein effizientes und kraftsparendes Schaufeln in jedem Schnee
- ✓ An allen Seiten geschärfte Kanten für leichteres Abstechen von Hartschnee
- ✓ Vier Löcher für den behelfsmäßigen Skischlittenbau
- ✓ Die Schaufel hat ihren eigenen Platz im Notfallfach der PIEPS Rucksäcke
- ✓ Praxistests haben ergeben: Die Schaufel entspricht zu 100% für den Einsatz bei der Kameradenrettung

PRODUCT DESCRIPTION

- ✓ Telescopic and compact handle with oval profile: Avoids twisting while shovel working
- ✓ Rip stop coating to support perfect grip
- ✓ Connection handle/blade: Quick link without pressing the buttons
- ✓ The ergonomic shape, a **special aluminium alloy** (aircraft industry) and a **special coating** (snow doesn't adhere to the blade) assures extreme hardness plus **lowest possible weight** of shovel blade and shaft. It finally makes efficient, easy work possible in any snow
- ✓ Sharpened edges around the blade – for easier cutting of hard and compressed snow
- ✓ Four holes for rescue purposes
- ✓ The shovel has its own place in the special safety gear compartment in every PIEPS backpack
- ✓ Practical test show: The shovel is 100% perfect for the use in the companion rescue

PIEPS SHOVEL RACER



PIEPS SHOVEL RACER

- 1 Sechs Löcher für Skischlittenbau
Six holes for rescue purposes
- 2 T-Griff / T-Handle
- 3 Rutsch-Stopp / Rip stop coating
- 4 Schnellverschluss / Quick link
- 5 Stiel mit ovalem Querschnitt
Handle with oval profile
- 6 Geschärfte Kanten
Sharpened edges
- 7 Spezielle Oberflächenbeschichtung
Special coating
- 8 Spezielle Verbindung Stiel-Schaufelblatt
Special connection handle/blade

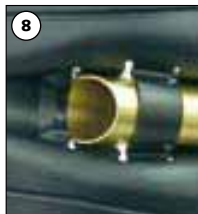
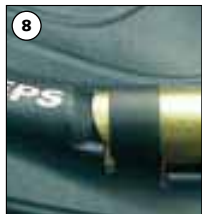

PIEPS SHOVEL	RACER
Schaufelblatt (Breite) <i>Shovel blade (width)</i>	22 cm 260 g
Kompakstiel (Länge) <i>Compact handle (length)</i>	41 cm 210 g
Teleskopstiel (Länge) <i>Telescopic handle (length)</i>	optional 320 g
Gewicht / Weight	470 g

PRODUKTBESCHREIBUNG

- ✓ Geringstes Gewicht und extreme Härte durch spezielle Aluminium Legierung und Härtung
- ✓ Perfekt und platzsparend im Rucksack verstaubar (durch optimierte Schaufelblattform)
- ✓ Ergonomischer, extraleichter T-Griff aus Kunststoff
- ✓ Zusammenbau: Schnellverschluss ohne Knopfdruck
- ✓ Kompakt- und optionaler Teleskopstiel mit ovalem Querschnitt / kein verdrehen in der Hand beim Schaufeln
- ✓ Rutsch Stop für exakten Halt beim Schaufeln
- ✓ An allen Seiten geschärfte Kanten für leichteres Abstechen von Hartschnee
- ✓ Sechs Löcher für den behelfsmäßigen Schischlittenbau
- ✓ Praxistests haben ergeben: die Schaufel entspricht zu 100% für den Einsatz bei der Kameradenrettung

PRODUCT DESCRIPTION

- ✓ Low weight and extreme hardness made from a special Aluminium alloy and tempering
- ✓ Perfect and space-saving to stow in the back pack (optimized shovel blade construction)
- ✓ Ergonomic and super light T-Handle made from synthetic
- ✓ Assembling: Quick link without pressing a button
- ✓ Compact- and telescopic handle with oval profile / avoids twisting while shovel working
- ✓ Rip Stop coating to support perfect grip
- ✓ Sharped edges around the blade – for easier cutting of hard and compressed snow
- ✓ Six holes for rescue purposes
- ✓ Practical tests show: the shovel is 100% perfect for the use in the companion rescue

RUCKSACK | BACKPACK

PIEPS MYOTIS | PIEPS PLECOTUS



PIEPS MYOTIS 30 | PIEPS PLECOTUS 36

PRODUKTBESCHREIBUNG MYOTIS 30 & PLECOTUS 36

- ✓ Integriertes Fach für Winter-Notfallausrüstung
- ✓ Perfekt komprimierbar
- ✓ Bei Sturz in eine Gletscherspalte: Im Notfall gesichert abwerfbar
- ✓ Neuartige Pickel- und Skihalterung (auch für breite Ski geeignet)
- ✓ Schneeabweisender Rückenteil
- ✓ Top-Loader mit seitlicher Öffnung ins Hauptfach (Plecotus)
- ✓ In den Farben Grau, Gelb und Rot erhältlich
- ✓ Von Profis getestet und empfohlen
- ✓ Verwendete Materialien: spritzwasserdichte YKK Reißverschlüsse, Kevlar (TPU beschichtet), Nylon 420d (EPO beschichtet), Nylon 6.6 Nähgarn (extrem reißfest)

PRODUCT DETAILS MYOTIS 30 & PLECOTUS 36

- ✓ *Special compartment for avalanche safety gear*
- ✓ *Folds up perfectly*
- ✓ *In case of crevasse fall: Secure jettison in an emergency*
- ✓ *Innovative fixtures for ice axes and skies (also suitable for fat skies)*
- ✓ *Snow repellent rear part*
- ✓ *Top loader with lateral access to the main compartment (Plecotus)*
- ✓ *Available in yellow, gray and red*
- ✓ *Approved and recommended from professionals*
- ✓ *Used Materials: splash-water proofed YKK zippers, Kevlar (TPU coated), Nylon 420d (EPO coated), Nylon 6.6 thread (extremly strong)*









**PERFECT
TO COMPRESS
FOR FREERIDE
AND PISTE!**

PIEPS MYOTIS 30 | PIEPS PLECOTUS 36



- 1 Eigenes Notfallfach für Schaufel und Sonde
Special safety gear compartment for shovel and probe
- 2 Komprimiergurt mit wintertauglicher Schnalle
Compression strap with non icing buckle
- 3 Abwurfschlinge für Gletschertouren
Integrated safety strap for glacier tours
- 4 Pickelbefestigung – perfekt verstaubar
Fixture for ice axes – perfectly stowable
- 5 Komprimiergurt und Skibefestigung
Upper compression strap and fixture
- 6 Seitlicher Reißverschluss in das Hauptfach
Zipper for lateral access to the main compartment

PIEPS MYOTIS 30 | PIEPS PLECOTUS 36

					
<p>MYOTIS 30 GY Part# 191101</p> <ul style="list-style-type: none"> ✓ Gewicht Weight: 1,5 kg ✓ Volumen Volume: 30 L ✓ Maße Dimensions: B/H/T: 32-57-23 cm ✓ Farbe Colour: Silbergrau Silver grey 	<p>MYOTIS 30 YE Part# 191100</p> <ul style="list-style-type: none"> ✓ Gewicht Weight: 1,5 kg ✓ Volumen Volume: 30 L ✓ Maße Dimensions: B/H/T: 32-57-23 cm ✓ Farbe Colour: Gelb Yellow 	<p>MYOTIS 30 RD Part# 191102</p> <ul style="list-style-type: none"> ✓ Gewicht Weight: 1,5 kg ✓ Volumen Volume: 30 L ✓ Maße Dimensions: B/H/T: 32-57-23 cm ✓ Farbe Colour: Rot Red 	<p>PLECOTUS 36 GY Part# 191111</p> <ul style="list-style-type: none"> ✓ Gewicht Weight: 1,5 kg ✓ Volumen Volume: 36 L ✓ Maße Dimensions: B/H/T: 34-65-27 cm ✓ Farbe Colour: Silbergrau Silver grey 	<p>PLECOTUS 36 YE Part# 191110</p> <ul style="list-style-type: none"> ✓ Gewicht Weight: 1,5 kg ✓ Volumen Volume: 36 L ✓ Maße Dimensions: B/H/T: 34-65-27 cm ✓ Farbe Colour: Gelb Yellow 	<p>PLECOTUS 36 RD Part# 191112</p> <ul style="list-style-type: none"> ✓ Gewicht Weight: 1,5 kg ✓ Volumen Volume: 36 L ✓ Maße Dimensions: B/H/T: 34-65-27 cm ✓ Farbe Colour: Rot Red

FREERIDE SCHI | FREERIDE SKI

PIEPS FATBAT



PIEPS **FATBAT** MADE IN AUSTRIA

PIEPS SKI **FATBAT** (188 cm)

- ✓ Extreme-Shape für den perfekten RUN!
- ✓ Freeride-Schi für „Piste und Powder“
- ✓ Sandwichbauweise aus rennsportbewährtem Holzkern und Glasfaser Mischung
- ✓ Extrabreite und hohe Kanten für den rauen Outdoor-Anspruch
- ✓ Gesinterter, hochmolekularer Graphit-Renn-Belag

FATBAT 188

- ✓ **Taillierung:** 132-84-110
- ✓ **Radius:** 16 m
- ✓ **Gewicht:** 4.320 g

PIEPS SKI **FATBAT** (188 cm)

- ✓ *Extreme shape for a perfect RUN*
- ✓ *Freeride ski for „Piste and Powder“*
- ✓ *Sandwich structure in a special racing proved wooden core and glass fibre mixture*
- ✓ *extra broad high edges for rough outdoor demands*
- ✓ *high-molecular racing proved graphit running surface*

FATBAT 188

- ✓ **Shape:** 132-84-110
- ✓ **Radius:** 16 metres
- ✓ **Weight:** 4.320 g

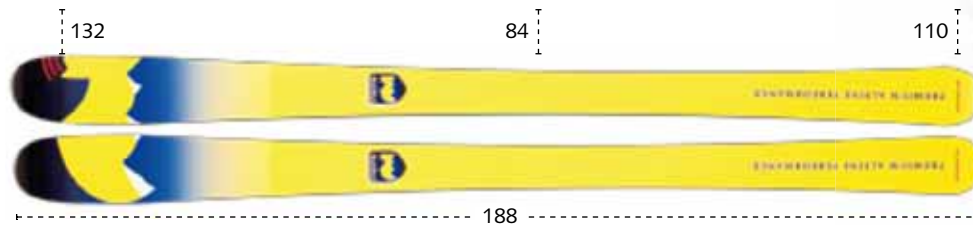

PIEPS FIRST-AID PRO

PIEPS MULTI-FUNCTION-LIGHT

Ein Biwaksack und eine Erste-Hilfe-Tasche können im Ernstfall Leben retten und sind ein praktischer Begleiter auf Tour. Sie gehören als Standard-Notfallausrüstung zu jeder Jahreszeit in den Rucksack eines umsichtigen Bergsportlers.

The Bivy-Bag and the first Aid Bag may save life. They are essential parts for the companion rescue. Every careful mountaineer should carry both things in his backpack on any time.



PIEPS FIRST-AID PRO | PIEPS MULTI-FUNCTION-LIGHT

PIEPS FIRST-AID PRO

- ✓ Großer Handgriff – auch mit Handschuhen bedienbar
- ✓ 2 Hauptfächer und wasserdichte Innenfächer für Ordnung und Übersicht
- ✓ Eigene Verstaumöglichkeit für Alu-Synthetik-Schiene (Splint)
- ✓ Optimierte und praktische
- ✓ Gemeinsam mit Profis aus Flugrettung AT) entwickelt
- ✓ Unbefüllt

Abmessung: 26 x 18 x 4,5 (LxBxH)
Gewicht: unbefüllt 170g
Material: Nylon (EPO beschichtet)
Farbe: Vorderseite Rot/Grau
Rückseite Gelb/Grau

PIEPS FIRST-AID PRO

- ✓ Big handle for use with gloves
- ✓ Two main compartments and waterproof inner compartments for better arrangement and overview
- ✓ Stow pocket for Alu-Synthetic-Splint
- ✓ Optimized and functional
- ✓ Developed with Austrian Air Rescue professionals
- ✓ unfilled

Dimension: 26 x 18 x 4,5 (LxWxH)
Weight: unfilled 170g
Material: Nylon (EPO coated)
Colour: Front side: red/grey
Back side: yellow/grey



www.pieps.com

PIEPS MULTI-FUNCTION-LIGHT

- ✓ Sehr leicht, klein komprimierbar, multifunktionaler 2-Mann Biwaksack
- ✓ Signalfarben aussen, innen Silber beschichtet (Thermo-Light)
- ✓ Robustes, ultraleichtes RipStop Gewebe

Multifunktion: Als Sitzpolster (Kompressionssack) und als Regen-Poncho verwendbar; extra Befestigungsmöglichkeit zum Bau einer Biwaksackschleife; Tragetuch für Verletztenabtransport; Belüftungsschleuse und Kopföffnung (verschießbar / mit Helm verwendbar)

Abmessung MF-Light: 145 x 215 cm

Packmaß Sitzpolster: 35x25x2,5cm

Packmaß Komprimiert: 35x8x8cm

Gewicht: 470g

Farben: Gelb, Blau, Silber beschichtet

Material: PU – Silberbeschichtetes RipStop Nylon Gewebe

PIEPS MULTI-FUNCTION-LIGHT

- ✓ Super light, small to compress, multifunctional 2-person bivvy-bag
- ✓ Signal colours outside; silver coated inside (Thermo-Light)
- ✓ Tough, ultra-light RipStop-Nylon

Multifunktion: Useable as seat-pad (compression bag) and as a poncho; special loops for fixing the bivvy bag or special companion rescue methods; air opening for the head (closeable, big enough for a helmet)

Dimension MF-Light: 145 x 215 cm

Dimension seatpad: 35x25x2,5cm

Dimension compressed: 35x8x8cm

Weight: 470g

Colour: Yellow, blue, silver coated

Material: PU – silver coated RipStop Nylon



PIEPS FIRST-AID PRO | PIEPS MULTI-FUNCTION-LIGHT

PIEPS 30°PLUS



PIEPS 30°PLUS NEIGUNGSWINKELMESSER | GONIOMETER

Die Hangneigung ist einer der Indikatoren zur Entstehung von Lawinen und unerlässlich zur Beurteilung der Lawinengefahr. Mit dem elektronischen Neigungswinkelmesser PIEPS 30°PLUS kann die Hangneigung einfach, zeitsparend und unkompliziert ermittelt werden.

- 1 **PIEPS 30°Plus** abnehmbar
- 2 Button ON-OFF
- 3 **Display:** Neigungswinkel- und Temperaturanzeige
- 4 Fixierung am Schistock

- ✓ Hangneigungsmesser auf 1° genau
- ✓ Lufttemperaturanzeige in °C oder °F
- ✓ Keine Batterie
- ✓ Einfache Montage an allen Handels üblichen Schistöcken

The steepness of the hillside is the most important avalanche producing things and essential for the evaluation for the danger of avalanches. With the PIEPS 30°PLUS it is possible to check the steepness easy, uncomplicated and in a short time.

- 1 **PIEPS 30°Plus** removable
- 2 Button ON-OFF
- 3 **Display:** Goniometer and temperature indicator
- 4 Fixing at the ski pole

- ✓ *Electronic goniometer (scale: 1°)*
- ✓ *Air temperature in °C or °F*
- ✓ *No battery*
- ✓ *Easy to fix on every commercially available ski pole*



TECHNISCHE DATEN | TECHNICAL DATA

Maße (BxHxT) Dimensions (BxHxD):	13,3 x 2,25 x 1,75 cm
Gewicht Weight:	29g
Stromversorgung Power Supply:	Energy harvesting while shaking
Temperaturbereich Temperature range:	-20°C bis/to +45°C
Neigungssensor Goniometer:	20° bis/to 50°; +-1° bei/by 0°C
Temperaturmessbereich Temperature range:	-20°C bis/to +45°C

MULTIFUNKTIONSWÄSCHE | MULTI FUNCTIONAL CLOTHING

PIEPS ALPINE PRO



PIEPS ALPINE PRO

MULTIFUNKTIONELLES LANGARM-SHIRT MIT INTEGRIERTER LVS-TASCHE

Tecno Wool in der Kombination mit Polyester besitzt beste Eigenschaften für den anspruchsvollen Outdoor-Einsatz (Feuchtigkeitsabtransport / Wärmehaushalt).

- 1 Stehkragen „verschließbar“
- 2 Zip Clip Garage
- 3 Flachnähte
(keine Reibstellen am Körper)
- 4 Brusttasche
- 5 integrierte LVS-Tasche

- ✓ Sportliches Tourenlaibchen (First Layer)
- ✓ Hohe Bewegungsfreiheit, Tragekomfort

Farbe: Alpaca Braun, Orange
Größe: S/M/L
Gewicht: 260g
Material: 72% Tecno Wool (Merino),
23% Polypropylene,
5% Polyamide

MULTIFUNCTIONAL LONG SLEEVE-SHIRT WITH A SPECIAL BEACON POCKET

Tecno Wool in combination with polyester has the best qualities for sophisticated outdoor use (humidity, temperature).

- 1 Stand up collar „closeable“
- 2 Zip Clip Garage
- 3 Flat seams
- 4 Breast pocket
- 5 Integrated beacon bag

- ✓ Casual shirt (First Layer)
- ✓ High movement, wearing comfort

Colour: Alpaca brown, Orange
Size: S/M/L
Weight: 260g
Material: 72% Tecno Wool (Merino),
23% Polypropylene,
5% Polyamide



PIEPS ARTMobil | PIEPS ARTStation



Der Ernstfall – eine psychische Grenzbelastung. Nur trainierte Abläufe können abgerufen werden! Deshalb ist es unabdingbar, regelmäßig diesen Einsatzfall zu trainieren. Zu diesem Zweck hat PIEPS seine ART-Anlagen entwickelt – bewährt bei Ausbildungskursen verschiedenster Einsatzorganisationen (Bergführer, Militär, Polizei, Bergrettung, Lawinenkommissionen). Durch die eingebauten Batterien kann die Anlage auch stationär über eine ganze Saison betrieben werden.

ARTmobil

- ✓ Kompakt verstau- & transportierbar
- ✓ 6x Sendeeinheit mit Sensorplatten für Trefferauslösung, Batteriebetrieben (Lebensdauer ca. eine Saison)
- ✓ 1x Controller Einheit inkl. Ladegerät
- ✓ Kabellos (Funksteuerung)

An emergency: a psychological strain testing your limits. In this situation, only trained procedure is any help! And that's why training for the real event is absolutely necessary. For this purpose PIEPS has developed the ART Station. Approved in instruction courses of Mountain Guides, Military, Police, Mountain Rescue and Avalanche Comissions. The system can also be operated fixed in one place during the whole season due to the integrated batteries.

ARTmobil

- ✓ Solid to handle and to transport
- ✓ 6x transmitters with sensor plates to elicit hits, battery driven (service life approx. one season)
- ✓ 1x control unit incl. charging unit
- ✓ Cable-free (radio control)

INNOVATION 2009: Vollautomatische permanente **ART-SUCHSTATION** im Ski-gebiet Warth-Schröcken (Vorarlberg, AT)
Fully automated permanent PIEPS-ART-Station at the ski resort Warth-Schröcken (Vorarlberg, AT)

ARTstation

- ✓ Suche auf 1,2,3,4 Sender, oder bei manueller Einstellung auf maximal 6 Sender
- ✓ Countdown – Zeitnehmung – Hupe
- ✓ Ergebnisabfrage über Internet

ARTstation:

- ✓ Searching for 1,2,3,4 transmitters or with manuel setting maximum 6 transmitters
- ✓ Countdown, takes the running time - horn
- ✓ Request your results from the internet



PIEPS STARGATE



PIEPS STARGATE

DER „WEISSE RAUSCH“ ALS INDIVIDUALERLEBNIS

Das Freeriden abseits der gesicherten Pisten hat seine Faszination nicht verloren. Schiregionen wie Galtür (Tirol/AT) oder Obertauern (Salzburg/AT) nutzen bereits die von PIEPS angebotenen Technologien. Ein stationäres Übungssuchfeld mit der PIEPS ART, sowie das neue PIEPS STARGATE sind Schwerpunkte einer vorbildhaften Bewusstseinsbildung Ihrer Gäste zum Thema Tiefschnee, Freiheit, Abenteuer – kontra alpine Gefahren!

“WHITE ECSTASY” AS AN INDIVIDUAL EXPERIENCE

Off Piste skiing has not lost it's fascination. Ski areas like Galtür (Tyrol/AT) or Obertauern (Salzburg/AT) use already PIEPS technologies. A fixed area for practice searches using the PIEPS ART and the new PIEPS STARGATE are key points of a model awareness-raising programme for guests regarding deep snow, freedom, adventure and the dangers of the mountains.

**Abseits der
gesicherten Piste:
Niemals ohne PIEPS!**





PIEPS STARGATE

- ✓ Zutritt zur Skiroute nur mit mitgeführtem und eingeschaltetem LVS möglich
- ✓ Statistische Erfassung
- ✓ Das Stargate kann, je nach Abschätzung der Gefahr offen oder gesperrt gehalten werden.
- Remote-Steuerung mittels GSM-Technik
- 220V Versorgung oder alternativ Solarversorgung möglich



PIEPS STARGATE

- ✓ Admission to the ski route only possible with carried and activated beacon
- ✓ Gathering of statistics
- ✓ In estimation of danger the STAREGATE could be hold open or closed.
- Remote control by means of GSM technology
- 220V power supply or alternative solar power possible

PIEPS MERCHANDISE

				
<p>PIEPS STRETCH ELEMENT</p> <ul style="list-style-type: none"> ✓ Size: S, M, L, XL ✓ Weight: 567g ✓ Colour: Drey lime ✓ Wasserdichte, atmungsaktiv waterproof/breathable ✓ 3-Lagen-Hardshell-Jacke 3-Layer stretch-woven shell ✓ Kapuze: Für Helme geeignet/ Hood: helmet-compatible 	<p>PIEPS SHIRT</p> <ul style="list-style-type: none"> ✓ Erhältlich als Kurzarm- und Langarm-Shirt / available as short-sleeve and long-sleeve ✓ Size: S, M, L ✓ Colour: Green-brown ✓ Material: 82% Polyester, 15% Cotton, 3% Elastan ✓ Dri Release: Weich wie Baumwolle, Feuchtigkeitstransport und rasches trocken / Soft like cotton, humidity, dries quickly 	<p>PIEPS PLANE „FLUX LINES“</p> <ul style="list-style-type: none"> ✓ Size: 1,50 x 1,50 m ✓ Wetterfest / weatherproof ✓ Colour: White <p>Wie funktionieren LVS-Geräte? – Die Plane als perfekte Schulungs- und Demonstrationsunterlage.</p> <p>How do beacons work? The perfect education tool.</p>	<p>PIEPS BARRIER TAPE</p> <ul style="list-style-type: none"> ✓ Size: 25 m ✓ Colour: Yellow ✓ Material: Synthetic ✓ Absperrband zur Kennzeichnung von ART-Suchfeldern / Barrier tape for ART search fields ✓ Universell einsetzbar / universally useable 	<p>PIEPS LVS TRAGEGERÜST</p> <ul style="list-style-type: none"> ✓ Beacon Carrying Harness ✓ Size: Unisex ✓ Weight: 135g ✓ Colour: Black ✓ Extrafach für Schreibgerät / extra pen compartment

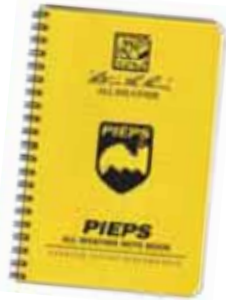
PIEPS MERCHANDISE

				
<p>ALL WEATHER NOTE BOOK</p> <ul style="list-style-type: none"> ✓ Water proof paper ✓ Feuchtes Papier ist mit Bleistift beschreibbar / writeable with pencil every time ✓ Size: 4 5/8" x 7" ✓ Binding: Side wire-o Spiral ✓ Cover: Polydura (yellow) ✓ Pages: 64 (32 sheets) ✓ Weight: 90g / 0.2 lb. EA 	<p>PIEPS STRAP</p> <ul style="list-style-type: none"> ✓ Funktion: Ski-Fix, multifunktionseller Klettverschluss Ski-strap, general purpose velcro strap ✓ Material: Stoffgewebe Fabric webbing ✓ Perfekt für Schitransport Perfect to carry the skis 	<p>DVD PIEPS LEHRFILM Schneebrettunfall – was tun? Slab avalanche – what to do?</p> <ul style="list-style-type: none"> ✓ perfekte Schulungsunterlage Perfect for education ✓ Von Profis demonstriert Shown by Professionals ✓ Szenenauswahl Scene selection ✓ Laufzeit Duration: 43 min. ✓ Language: DE, EN, FR, IT, ES ✓ Production: PIEPS GmbH 2006 	<p>DVD MECKS Flying Circus Mixed Route (M10 E04)</p> <ul style="list-style-type: none"> ✓ Dokumentation & Kletterfilm <i>Documentary & climbing film</i> ✓ Szenenauswahl <i>Scene selection</i> ✓ A film by Markus Eck ✓ Climber: Beat Kammerlander ✓ Language: DE, EN, FR ✓ Laufzeit Duration: 21 min. ✓ Production: 2007 	<p>PIEPS POLO SHIRT</p> <ul style="list-style-type: none"> ✓ Size: S, M, L ✓ Weight: 180g/m² ✓ Material: 55% Cotton, 45% Polyester CollDry® ✓ Colour: White <p>PIEPS CAP</p> <ul style="list-style-type: none"> ✓ Size: Unisex ✓ Colour: Black or White

www.pieps.com





01/2009
Subject to change



MANUFACTURER, SALES AND SERVICE

PIEPS GmbH, Parkring 4, 8403 Lebring, Austria
www.pieps.com, E-Mail: office@pieps.com